



## Kurzanleitung commeo / SE Pro-RC

### Inhalt

|  |   |
|--|---|
| 1. Anschluss Antrieb .....   | 2 |
| 2. Antrieb in Lernbereitschaft setzen und auswählen (SELECT-Modus) .....       | 2 |
| 3. Funktionen im SELECT-Modus.....   | 3 |
| 3.1. Automatischer Einstellmodus (unten Punkt, oben Anschlag/Entlastung) ..... | 4 |
| 3.2. Manueller Einstellmodus (unten Punkt, oben Punkt).....                    | 4 |
| 3.3. Manueller Einstellmodus (unten Punkt, oben Anschlag/Entlastung) .....     | 4 |
| 3.4. Sender einlernen/auslernen .....  | 5 |
| 3.5. Alle Sender im Antrieb löschen .....                                      | 5 |
| 3.6. Antrieb mit Sender in Werksauslieferungszustand zurücksetzen.....         | 5 |
| 4. Antrieb mit Einstellkabel in Werksauslieferungszustand zurücksetzen.....    | 6 |
| 5. Alle Antriebe im Sender löschen .....                                       | 6 |
| 6. Zwischenposition einstellen.....  | 7 |
| 7. Lüftungsposition einstellen .....   | 7 |
| 8. SELVE-Service-Hotline .....   | 8 |

## 1. Anschluss Antrieb

Ohne externen Schalter/Taster

Mit externem Schalter/Taster

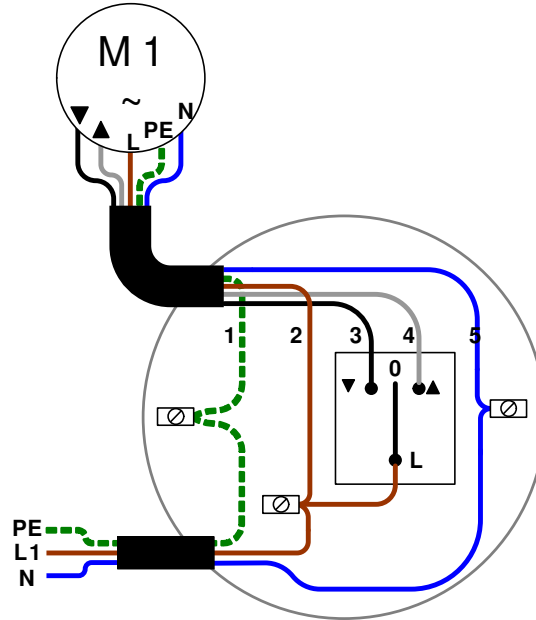
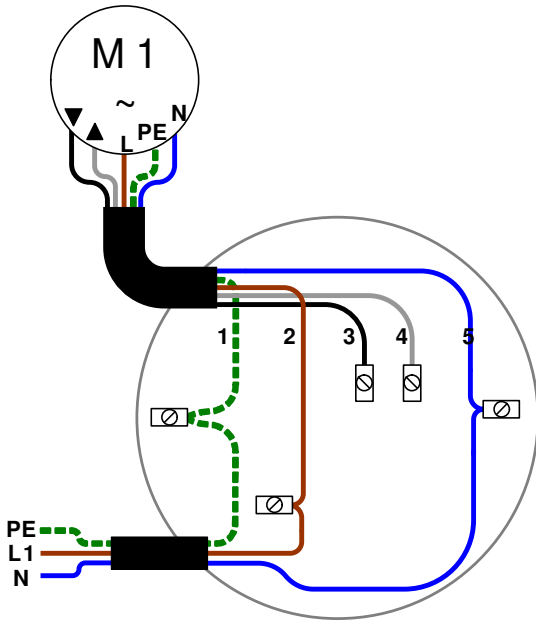

- 1: PE, grün-gelb
- 2: L1, braun
- 3: AB, schwarz
- 4: AUF, grau
- 5: N, blau

## 2. Antrieb in Lernbereitschaft setzen und auswählen (SELECT-Modus)

**SELECT-Modus starten**

Mit Netzunterbrechung

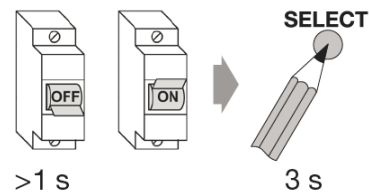

oder

Mit eingelerntem Sender

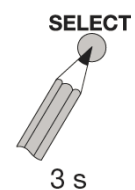

**Auswählen des Antriebs**

- Status-LED ■ → keinen Antrieb gefunden
- Status-LED ■ → Antriebe gefunden, danach blinkt die Status-LED langsam ■

**Beenden**

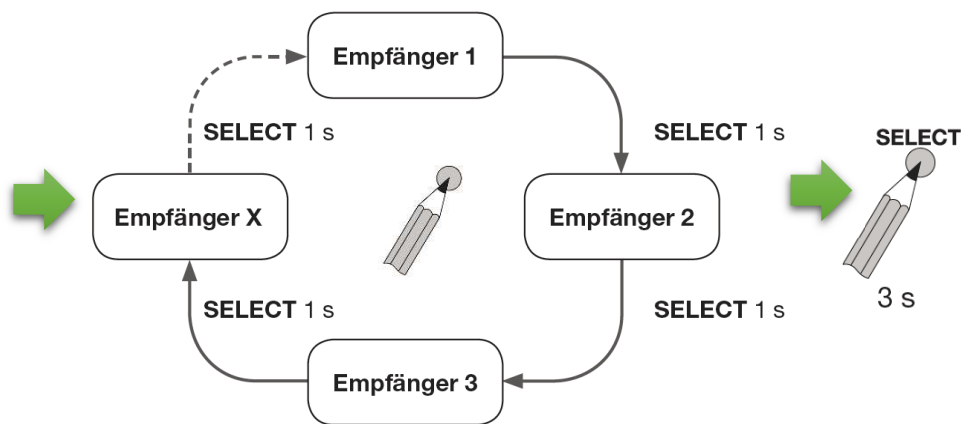

Status-LED geht aus



**Hinweis:** In der weiteren Anleitung wird das Starten und Beenden des SELECT-Modus durch dieses Symbol angezeigt:

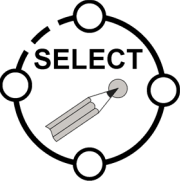
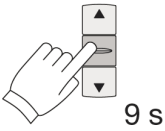
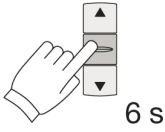
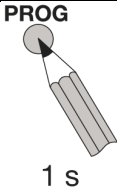

## 3. Funktionen im SELECT-Modus

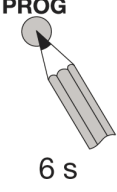
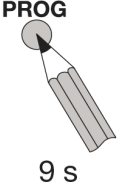
| SELECT-Modus starten   | Tastendruck   | Einstellung  |
|--|---|--|
|  |            | Automatischer Einstellmodus, löschen und automatische Einstellung der Endlagen<br>→ im Betrieb unten Punkt, oben Anschlag/Entlastung<br><b>(siehe 3.1.)</b>  |
|  |            | Manueller Einstellmodus, löschen und manuelle Einstellung der Endlagen<br>→ im Betrieb unten Punkt, oben Punkt<br><b>(siehe 3.2.)</b><br>→ im Betrieb unten Punkt, oben Anschlag/Entlastung<br><b>(siehe 3.3.)</b>   |
|  | PROG<br> | Sender einlernen/auslernen <b>(siehe 3.4.)</b><br>Sender eingelernt → Status-LED leuchtet <br>Sender ausgelernt → Status-LED leuchtet  |
|  | PROG<br> | Alle Sender im Antrieb löschen <b>(siehe 3.5.)</b><br><b>Hinweis:</b> Kann zu Fehlern bei noch eingelernten Sendern führen.  |
|  | PROG<br> | Antrieb mit Sender in Werksauslieferungszustand zurücksetzen <b>(siehe 3.6.)</b><br><b>Hinweis:</b> Kann zu Fehlern bei noch eingelernten Sendern führen.  |

### 3.1. Automatischer Einstellmodus (unten Punkt, oben Anschlag/Entlastung)

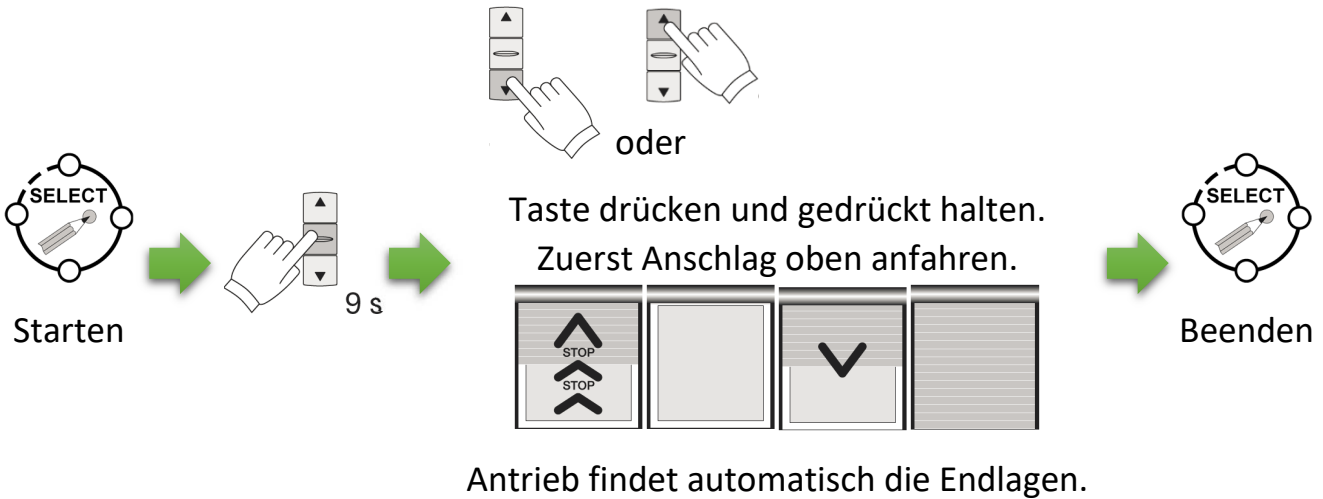

### 3.2. Manueller Einstellmodus (unten Punkt, oben Punkt)

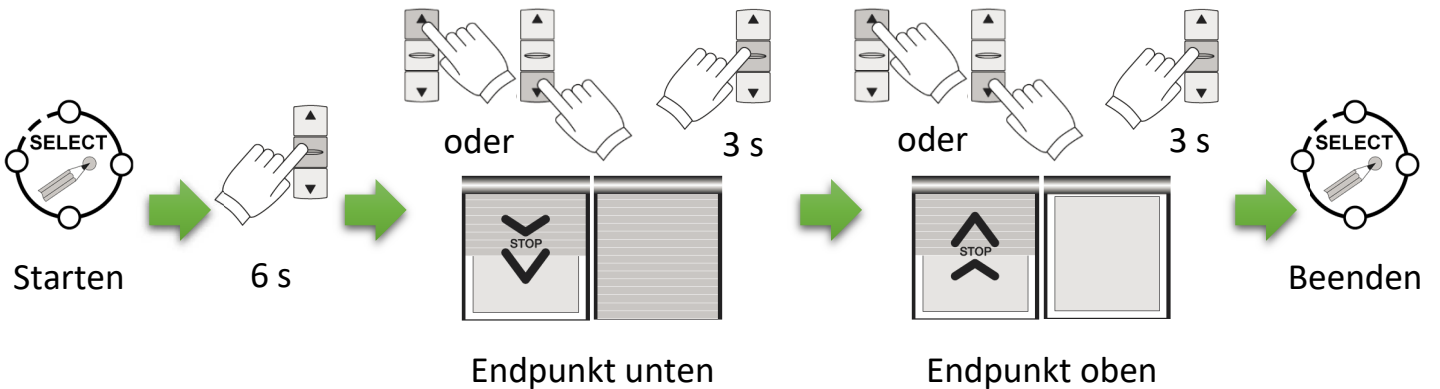

### 3.3. Manueller Einstellmodus (unten Punkt, oben Anschlag/Entlastung)

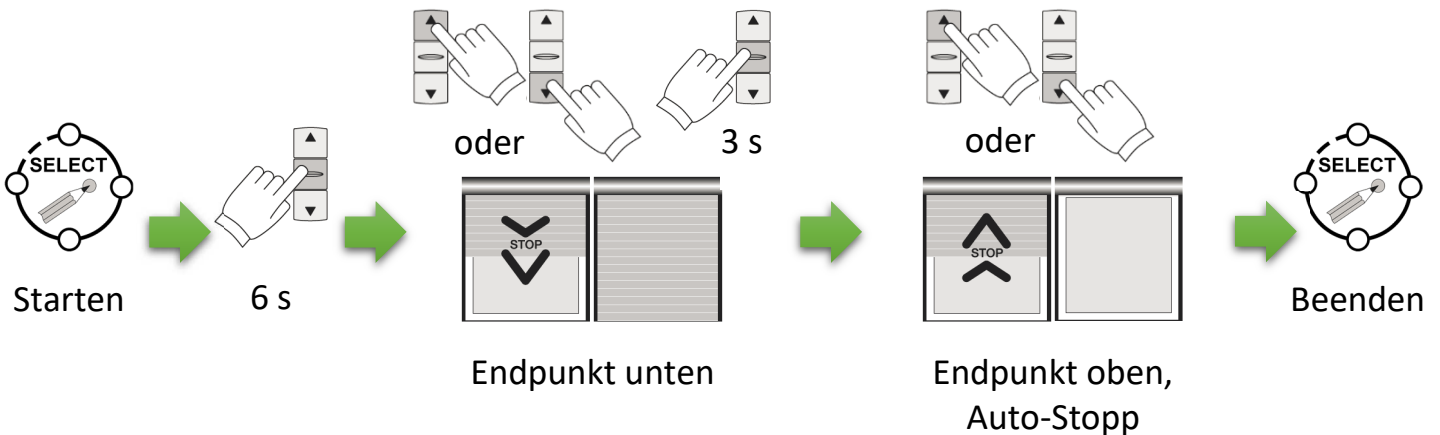

## 3.4. Sender einlernen/auslernen

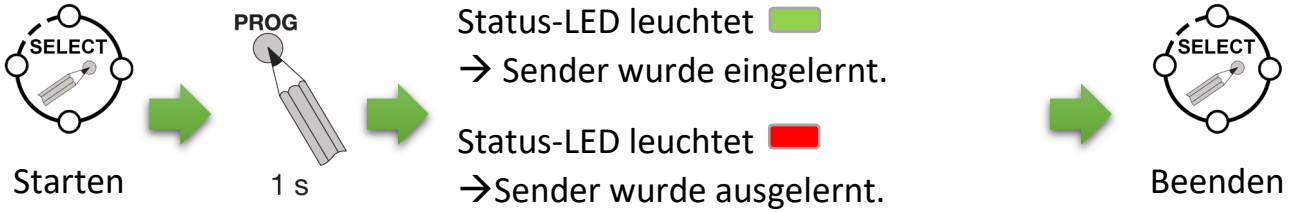

**Hinweis:** Ein wiederholtes Drücken sorgt für ein abwechselndes Ein- und Auslernen.

## 3.5. Alle Sender im Antrieb löschen

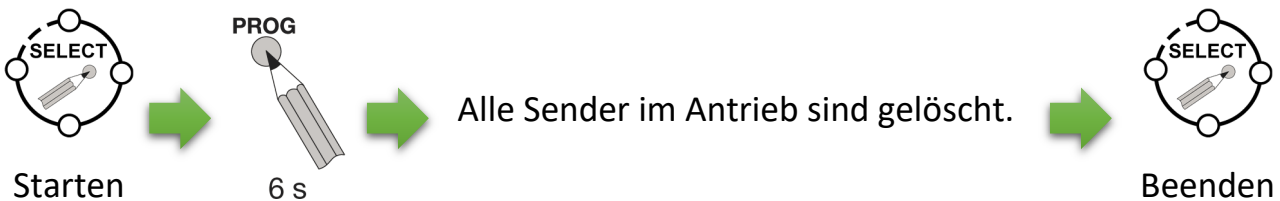

**Hinweis:** Kann zu Fehlern bei noch eingelernten Sendern führen.

## 3.6. Antrieb mit Sender in Werksauslieferungszustand zurücksetzen

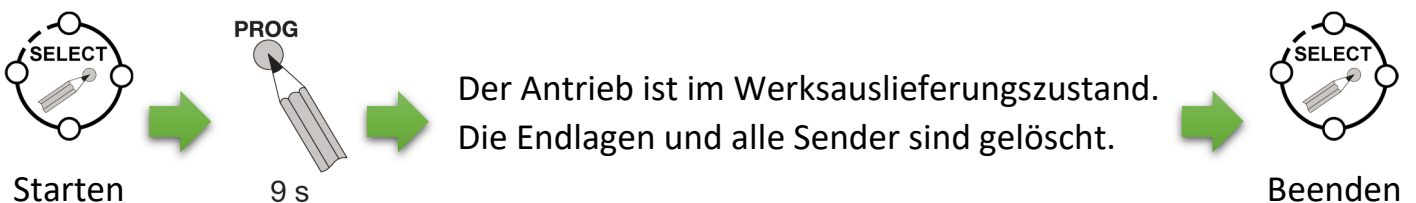

**Hinweis:** Kann zu Fehlern bei noch eingelernten Sendern führen.

## 4. Antrieb mit Einstellkabel in Werksauslieferungszustand zurücksetzen

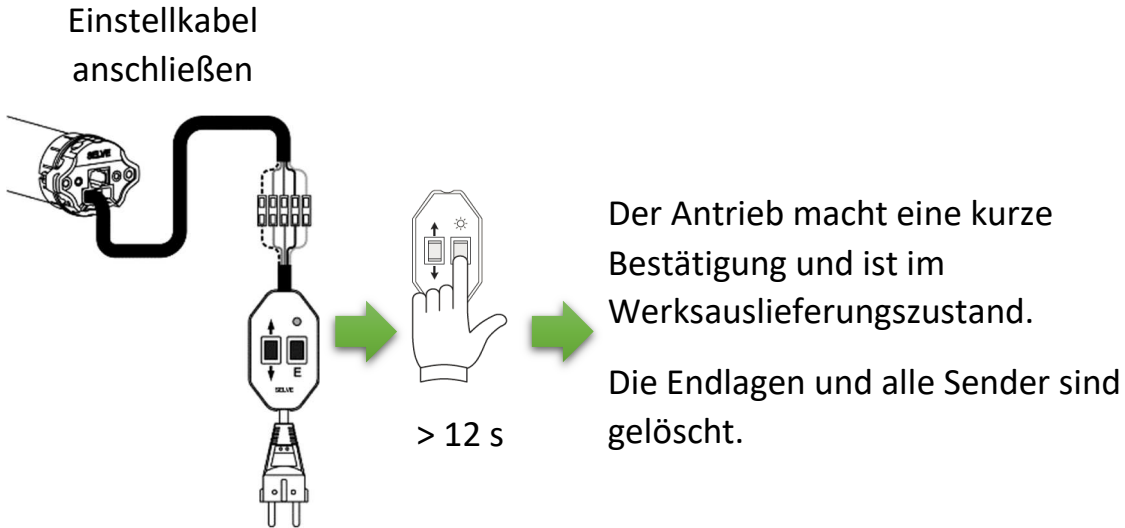

**Hinweis:** Kann zu Fehlern bei noch eingelernten Sendern führen.

## 5. Alle Antriebe im Sender löschen

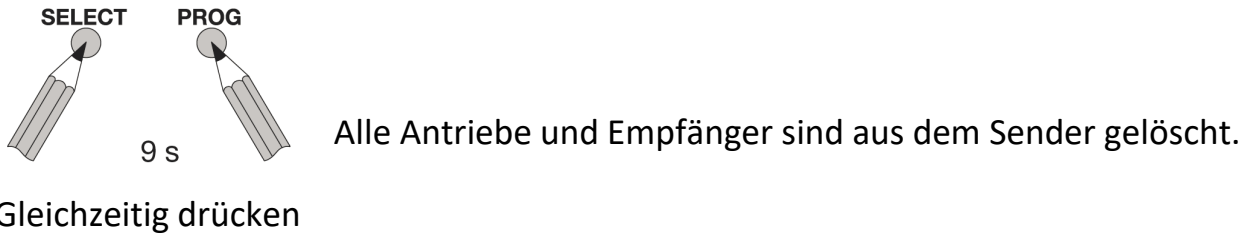

## 6. Zwischenposition einstellen

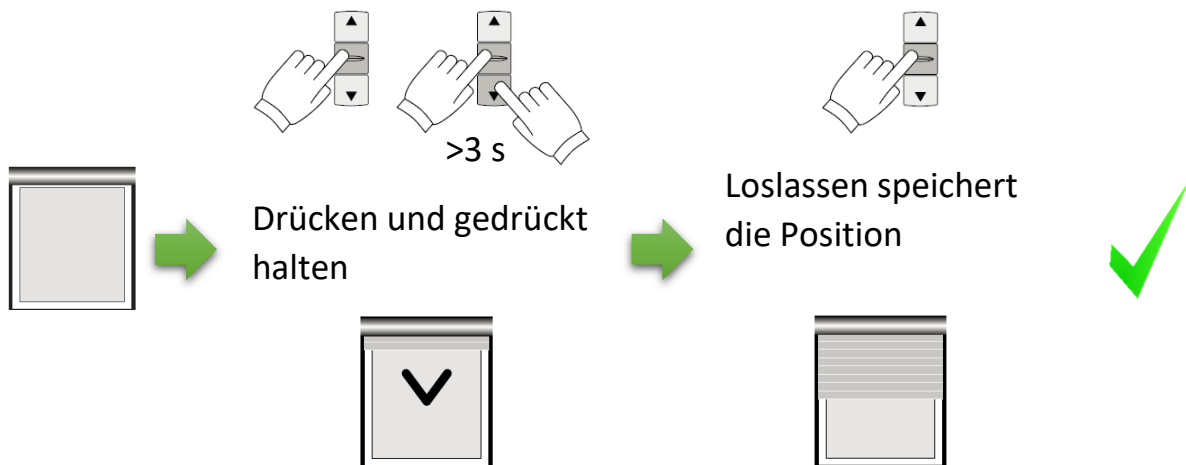

## 7. Lüftungsposition einstellen

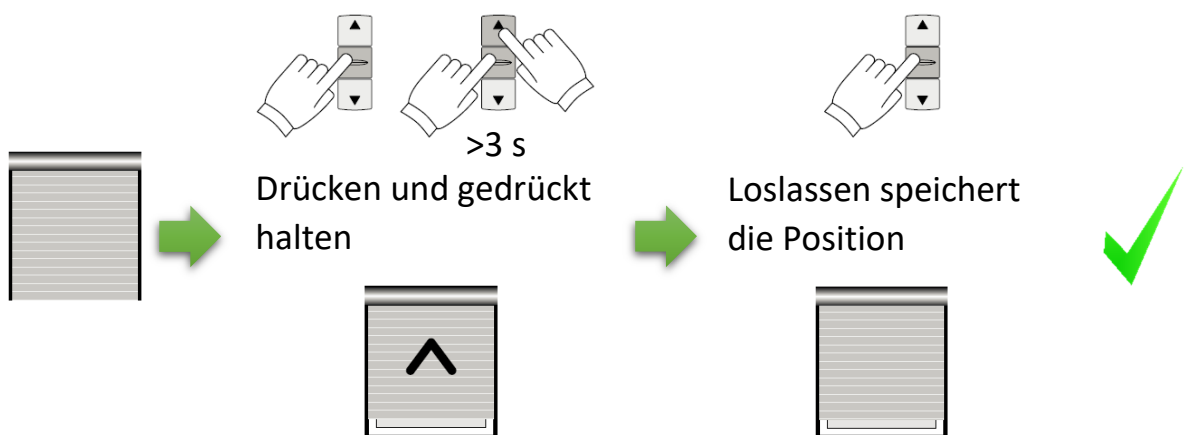

## 8. SELVE-Service-Hotline

- Hotline: Telefon 02351 925-299
- Download der Bedienungsanleitungen unter [www.selve.de](http://www.selve.de) oder QRscan

